

Mondiale

CATÁLOGO 2024 | SPAS



ÍNDICE

SPAS

Cassino	AC GC	04
Evolution	GC	05
Latina	AC GC	06
Mantova	AC GC	07
Master 2.3	AC GC	08
Master Evolution	AC GC	09
Milano	AC GC	10
Mônaco	AC GC	11
Murano	GC	12
Nettuno	AC GC	13
Novara	AC GC	14
Pádua	AC GC	15
Piccolo	AC GC	16
Positano	AC GC	17
Raia Master	GC	18
Siracusa	GC	20
Sorrento	AC GC	22
Terracina	AC GC	23
Veneza 1.7	AC GC	24
Veneza 2.0	AC GC	26
Veneza 2.2	AC GC	27
Veneza 2.37	AC GC	28
Veneza 2.5	AC GC	29
Veneza 3.0	GC	30
Veneza Redonda 2.0	AC GC	31

ENTENDA OS OPCIONAIS 32

ORIENTAÇÕES INSTALAÇÃO 33

TRAVESSEIROS - MODELOS 34

CROMOTERAPIA 34

BENEFÍCIOS DA HIDROMASSAGEM 35

Além dos inúmeros benefícios à saúde, os Spas Mondialle são uma excelente alternativa para espaços como varandas e áreas gourmets com espaços menores ou uma área externa. Um Spa Mondialle irá agregar muito valor à sua residência. Vários tamanhos e modelos disponíveis para atender todas as necessidades de que procura, adequando-se ao seu ambiente da melhor forma! Os modelos comportam de 4 até 11 pessoas.



••• jatos plus - - - posição motor **LEGENDA:** AC ACRÍLICO GC GEL COAT

A Mondialle se reserva ao direito de modificar as especificações técnicas dos produtos sem aviso prévio.

Os modelos deste catálogo podem ter uma variação de até 5 cm em suas medidas.

Todas as fotos constantes no catálogo são meramente ilustrativas. Fica vedado o uso não autorizado das imagens deste catálogo nos termos da lei nº 9.610/98.

GUIA DE TAMANHOS

	Comprimento	Modelo	Página
4	1700	Positano	17
		Veneza 1.7	21
	1800	Mantova	7
		1900	Mantova
		Nettuno	13
2100	Piccolo	16	
5	2300	Master 2.3	8
	1900	Terracina	20
		2000	Veneza 2.0
		Veneza Redonda 2.	27
	2370	Veneza 2.37	24
2400	Sorrento	19	
6	2560	Novara	14
	2000	Pádua	15
	2100	Latina	6
	2200	Veneza 2.2	23
	2230	Mônaco	11
	2300	Master Evolution	9
	2400	Milano	10
7	6400	Raia Master	18
	2200	Cassino	4
	2330	Evolution	5
8	3200	Murano	12
9	2500	Veneza 2.5	25
11	3000	Veneza 3.0	26
	2500	Siracusa	20

BANHEIRA	(C)	(L)	(A)	CAP.(L)	PESO(kg)
Cassino	2200	2200	950	1200	162(AC) / 140(GC)

*Comp / Larg / Altura / Capacidade / AC: Acrílico / GC: Gel Coat



Jatos		8
Arejadores		2
Entrada de água com ladrão		2
Acomodações		7
Sucções		2
Válvula de saída		1
Acionador Pneumático		1
Motor		1 x 1 cv (Solto)

Opcionais

Acoplamento do motor		Sim
Kit Jatos Plus - Opção A		15 Jatos Plus + 2 Sucções + 2 arejadores, 1 motobomba de 1 cv + 1 Acionador Pneumático
Caixa Térmica		Não comporta
Travesseiros (mod.03)		7
Controladores		Elétrônico / Duplo / Painel Digital
Cromoled		1 / 2 / 3 / 4 Pontos
Kit Air Blower - Opção A		15 bicos + 1 soprador de ar + 1 acionador pneumático
Aquecedor com controlador		Opcional
Cascata		Opcional
Deck de Madeira		Opcional - Considerar + 10cm no comprimento e na largura
Kit Filtro de Areia		2 sucções + 1 dispositivo de retorno + 1 válvula de aspiração + 1 filtro com motobomba 1/4 cv + areia + 1 acionador pneumático
Kit Filtro Lavável		1
Tampa Térmica		1

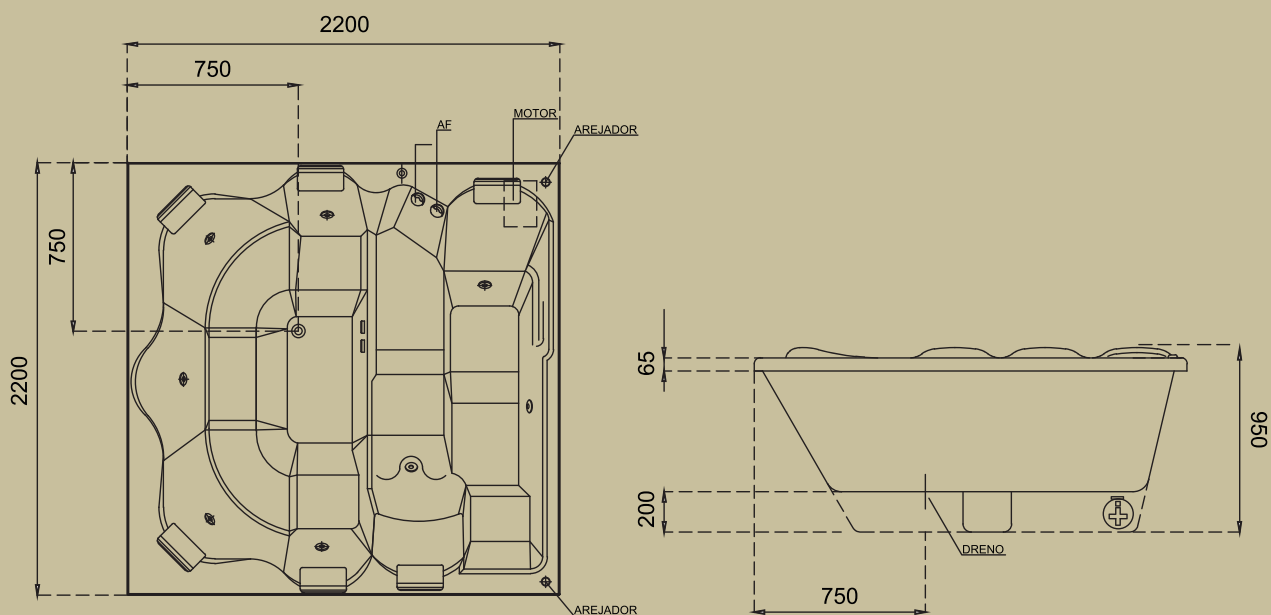

--- posição motor

BANHEIRA	(C)	(L)	(A)	CAP.(L)	PESO(kg)
Evolution	2330	2330	1070	1800	280

*Comp / Larg / Altura / Capacidade / AC: Acrílico / GC: Gel Coat



Jatos		12
Arejadores		4
Entrada de água com ladrão		2
Acomodações		7
Sucções		2
Válvula de saída		1
Acionador Pneumático		1
Suporte de Alumínio		1
Motor		1 x 2 cv (Solto)

Opcionais

Acoplamento do motor		Sim
Kit Jatos Plus - Opção A		14 Jatos Plus + 4 Sucções + 2 motobombas de 1 cv + 1 Acionador Duplo
Kit Jatos Plus - Opção B		21 Jatos Plus + 4 Sucções + 2 motobombas de 1 cv + 1 Acionador Duplo
Caixa Térmica		Não comporta
Travesseiros (mod.04)		7
Controladores		Eletrônico / Duplo / Pannel Digital
Cromoled		1 / 2 / 3 / 4 Pontos
Kit Air Blower - Opção A		15 bicos + 1 soprador de ar + 1 acionador pneumático
Kit Air Blower - Opção B		25 bicos + 1 soprador de ar + 1 acionador pneumático
Aparelho de Ozônio		Opcional
Aquecedor com controlador		Opcional
Cascata		Opcional
Deck de Madeira		Opcional - Considerar + 10cm no comprimento e na largura
Kit Filtro de Areia		2 sucções + 1 dispositivo de retorno + 1 válvula de aspiração + 1 filtro com motobomba 1/4 cv + areia + 1 acionador pneumático
Kit Filtro Lavável		1
Tampa Térmica		1

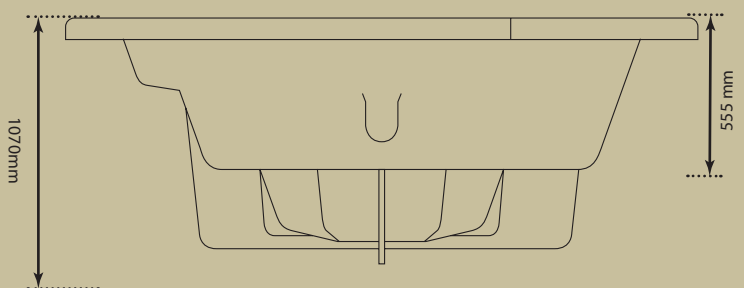
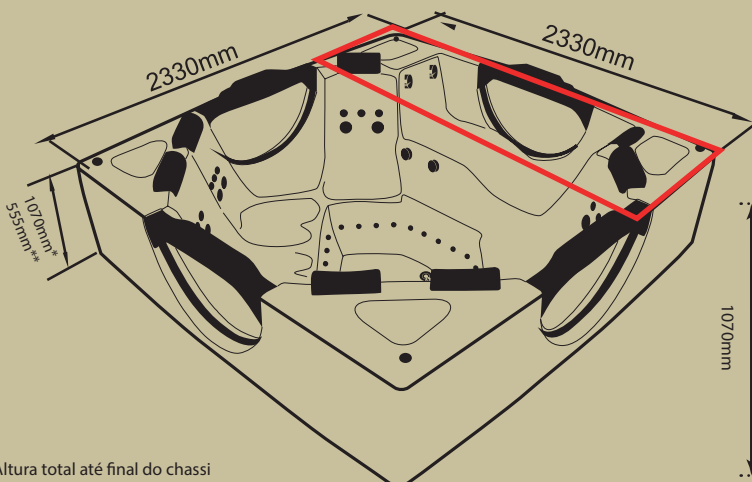

--- posição motor

*Altura total até final do chassi
 ** Altura parcial do topo até a base

BANHEIRA	(C)*	(L)**	(A)***	CAP.(L)	PESO(kg)
Spa Latina	2100	2100	930	1750	170(AC) / 150(GC)

*Comp / Larg / Altura / Capacidade / AC: Acrílico / GC: Gel Coat

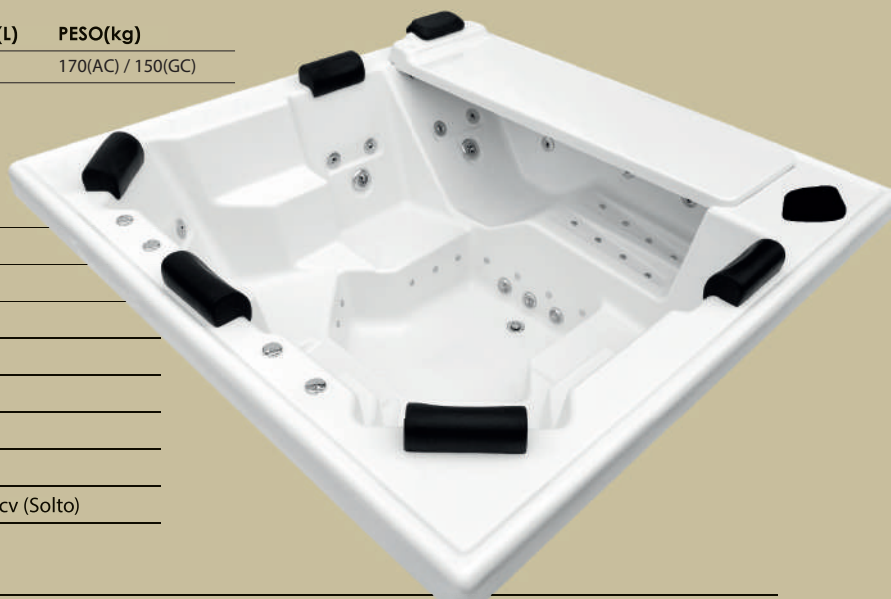

Jatos		8
Arejadores		2
Entrada de água com ladrão		2
Acomodações		6
Sucções		2
Válvula de saída		1
Acionador Pneumático		1
Chassi de Fibra		1
Motor		1 x 1 cv (Solto)

Opcionais

Acoplamento do motor		
Kit Jatos Plus - Opção A		12 Jatos Plus + 2 Sucções + 1 motobomba de 1 cv + 1 Acionador Pneumático + 2 Arejadores
Caixa Térmica 23 x 40 x 28cm*		Opcional
Travesseiros (mod.04 / mod.06)		6
Controladores		Eletrônico / Duplo / Painel Digital
Cromoled		1 / 2 / 3 / 4 Pontos
Kit Air Blower - Opção A		15 bicos + 1 soprador de ar + 1 acionador pneumático
Kit Air Blower - Opção B		27 bicos + 1 soprador de ar + 1 acionador pneumático
Aparelho de Ozônio		Opcional
Aquecedor com controlador		Opcional
Cascata		Opcional
Deck de Madeira		Opcional - Considerar + 10cm no comprimento e na largura
Kit Filtro de Areia		2 sucções + 1 dispositivo de retorno + 1 válvula de aspiração + 1 filtro com motobomba 1/4 cv + areia + 1 acionador pneumático
Espreguiçadeira		Opcional
Kit Filtro Lavável		1
Tampa Térmica		1

*CxLxA

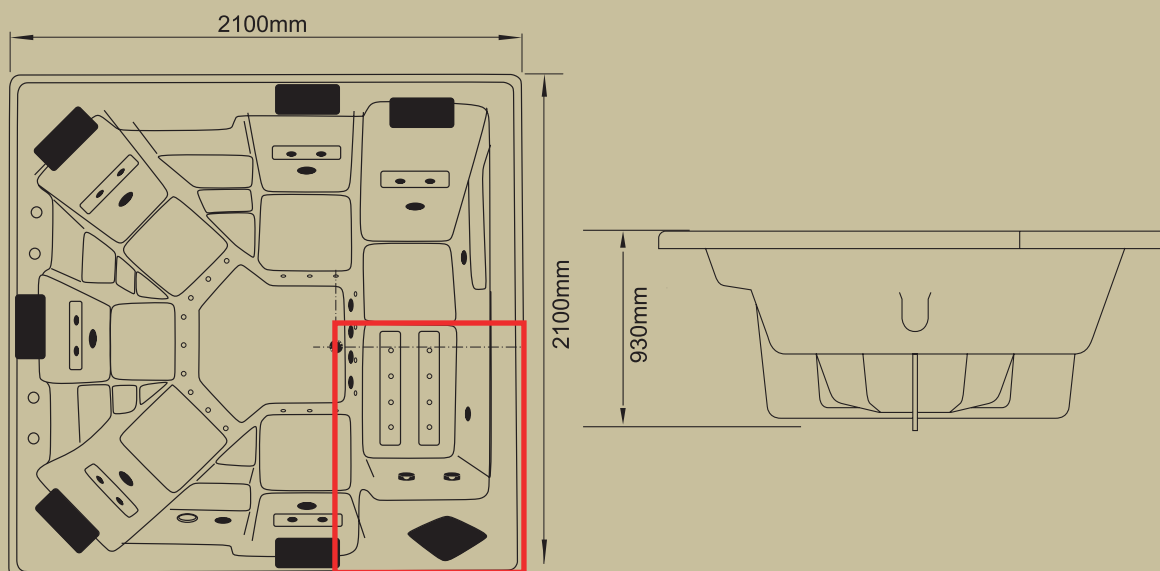

... posição motor

BANHEIRA	(D)*	(A)**	CAP.(L)	PESO(kg)
Mantova	1900	1010	900	185(AC) / 165(GC)
Mantova	1800	880	780	170(AC) / 155(GC)

*Diâmetro / Altura / Capacidade / AC: Acrílico / GC: Gel Coat



Jatos		4
Arejadores		2
Entrada de água com ladrão		2
Acomodações		4
Sucções		2
Válvula de saída		1
Acionador Pneumático		1
Chassi de Fibra		1
Motor		1 x 1 cv (Solto)

Opcionais

Acoplamento do motor		
Kit Jatos Plus - Opção A		8 Jatos Plus + 2 Sucções + 1 motobomba de 1 cv + 1 Acionador Pneumático + 2 arejadores
Kit Jatos Plus - Opção B		20 Jatos Plus + 2 Sucções + 1 motobomba de 2 cv + 1 Acionador Pneumático + 2 arejadores
Caixa Térmica		Não comporta
Travesseiros (mod.04)		4
Controladores		Eletrônico / Duplo / Pannel Digital
Cromoled		1 / 2 / 3 / 4 Pontos
Kit Air Blower - Opção A		15 bicos + 1 soprador de ar + 1 acionador pneumático
Kit Air Blower - Opção B		19 bicos + 1 soprador de ar + 1 acionador pneumático
Aparelho de Ozônio		Opcional
Aquecedor com controlador		Opcional
Cascata		Opcional
Deck de Madeira		Opcional - Considerar + 10cm no comprimento e na largura
Kit Filtro de Areia		2 sucções + 1 dispositivo de retorno + 1 válvula de aspiração + 1 filtro com motobomba 1/4 cv + areia + 1 acionador pneumático
Kit Filtro Lavável		1
Tampa Térmica		1

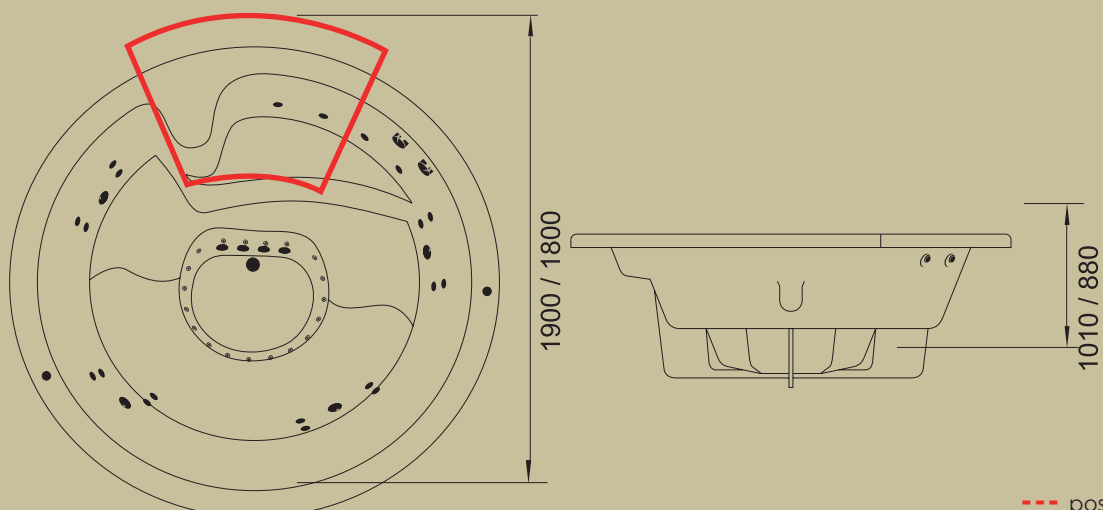

--- posição motor

BANHEIRA	(C)*	(L)**	(A)***	CAP.(L)	PESO(kg)
Spa Master 2.3	2300	2200	1080	1600	250(AC) / 225(GC)

*Comp / Larg / Altura / Capacidade / AC: Acrílico / GC: Gel Coat



Jatos		8
Arejadores		2
Entrada de água com ladrão		2
Acomodações		4
Sucções		2
Válvula de saída		2
Acionador Pneumático		1
Chassi de Fibra		1
Motor		1 x 1 cv (Solto)

Opcionais

Acoplamento do motor		
Kit Jatos Plus - Opção A		12 Jatos Plus + 2 Sucções + 1 motobomba de 1 cv + 1 Acionador Pneumático + 2 arejadores
Kit Jatos Plus - Opção B		32 Jatos Plus + 4 Sucções + 2 motobombas de 1 cv + 1 Acionador Duplo + 2 arejadores
Caixa Térmica 23 x 40 x 28cm*		Opcional
Travesseiros (mod.28)		4
Controladores		Eletrônico / Duplo / Painel Digital
Cromoled		1 / 2 / 3 / 4 Pontos
Kit Air Blower - Opção A		15 bicos + 1 soprador de ar + 1 acionador pneumático
Kit Air Blower - Opção B		18 bicos + 1 soprador de ar + 1 acionador pneumático
Aparelho de Ozônio		Opcional
Aquecedor com controlador		Opcional
Cascata		Opcional
Deck de Madeira		Opcional - Considerar + 10cm no comprimento e na largura
Kit Filtro de Areia		2 sucções + 1 dispositivo de retorno + 1 válvula de aspiração + 1 filtro com motobomba 1/4 cv + areia + 1 acionador pneumático
Kit Filtro Lavável		1
Tampa Térmica		1

*CxLxA

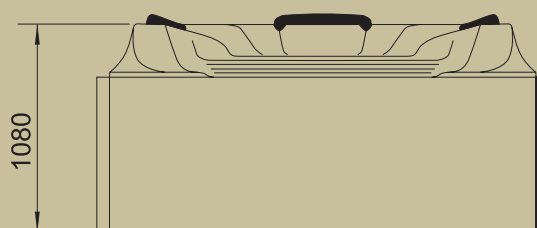
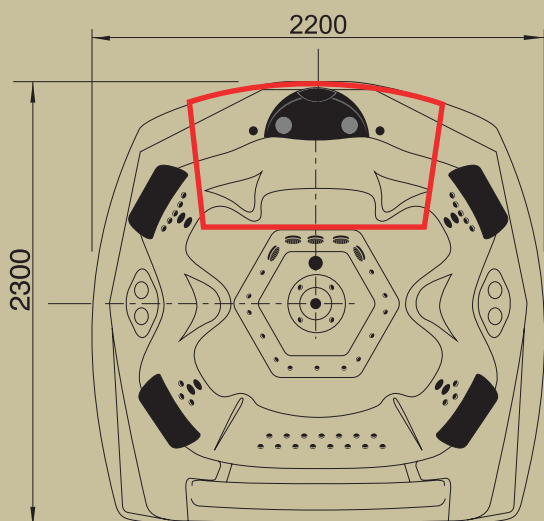



--- posição motor















BANHEIRA	(C)*	(L)**	(A)***	CAP.(L)	PESO(kg)
Spa Master Evolution	2300	2150	1250	2000	230(AC) / 218(GC)

*Comp / Larg / Altura / Capacidade / AC: Acrílico / GC: Gel Coat



Jatos		8
Arejadores		2
Entrada de água com ladrão		2
Acomodações		6
Sucções		2
Válvula de saída		1
Acionador Pneumático		1
Chassi de Fibra		1
Motor		1 x 1 cv (Solto)

Opcionais

Acoplamento do motor		
Kit Jatos Plus - Opção A		12 Jatos Plus + 2 Sucções + 1 motobomba de 1 cv + 1 Acionador Pneumático + 2 arejadores
Caixa Térmica 23 x 40 x 28cm*		Opcional
Travesseiros (mod.27)		6
Controladores		Eletrônico / Duplo / Painel Digital
Cromoled		1 / 2 / 3 / 4 Pontos
Kit Air Blower - Opção A		15 bicos + 1 soprador de ar + 1 acionador pneumático
Kit Air Blower - Opção B		28 bicos + 1 soprador de ar + 1 acionador pneumático
Aparelho de Ozônio		Opcional
Aquecedor com controlador		Opcional
Cascata		Opcional
Deck de Madeira		Opcional - Considerar + 10cm no comprimento e na largura
Kit Filtro de Areia		2 sucções + 1 dispositivo de retorno + 1 válvula de aspiração + 1 filtro com motobomba 1/4 cv + areia + 1 acionador pneumático
Kit Filtro Lavável		1
Tampa Térmica		1

*CxLxA

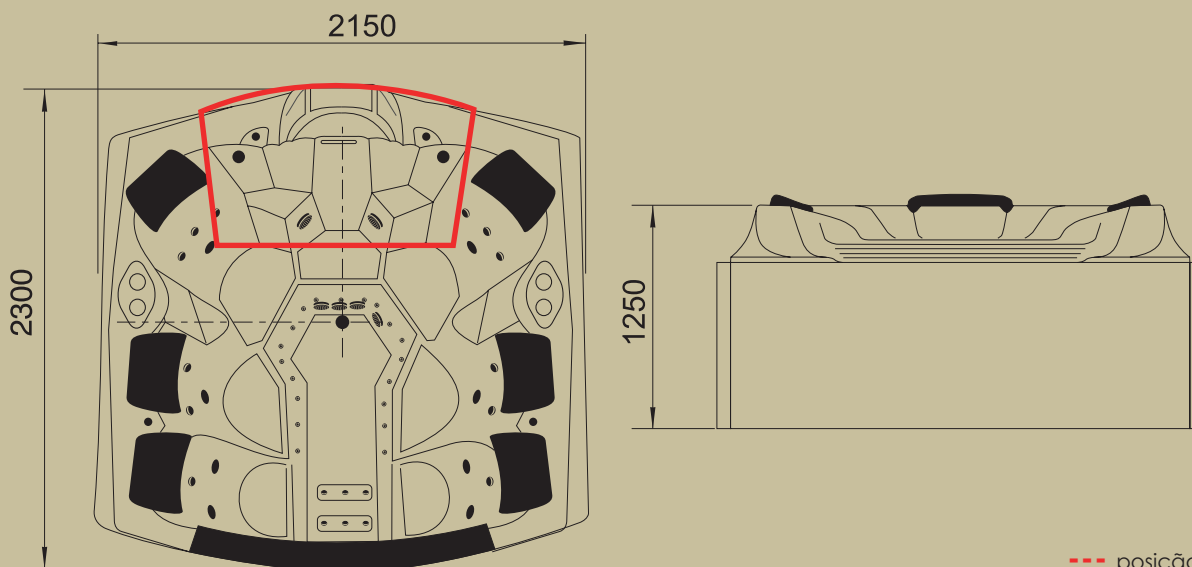

--- posição motor

BANHEIRA	(C)*	(L)**	(A)***	CAP.(L)	PESO(kg)
Milano	2400	2200	940	1800	275(AC) / 250(GC)

*Comp / Larg / Altura / Capacidade / AC: Acrílico / GC: Gel Coat

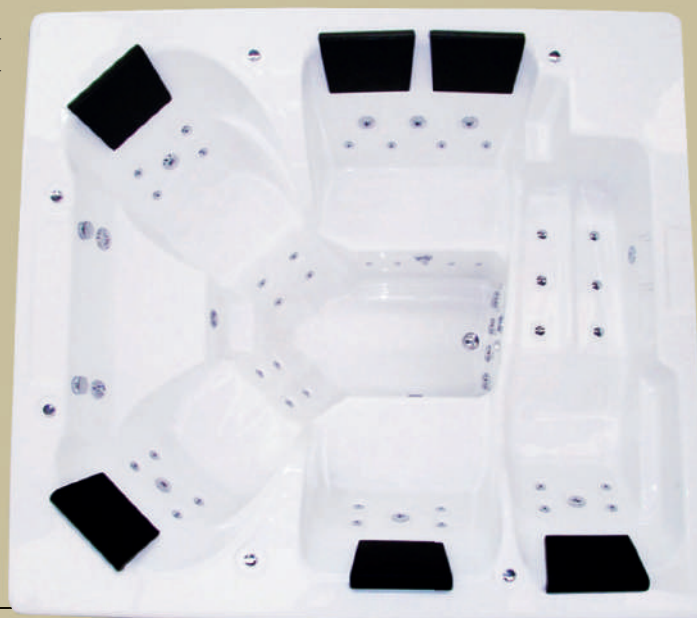

Jatos		8
Arejadores		2
Entrada de água com ladrão		2
Acomodações		6
Sucções		2
Válvula de saída		1
Acionador Pneumático		1
Chassi de Fibra		1
Motor		1 x 1 cv (Solto)

Opcionais

Acoplamento do motor		
Kit Jatos Plus - Opção A		12 Jatos Plus + 2 Sucções + 1 motobomba de 1 cv + 1 Acionador Pneumático + 2 arejadores
Kit Jatos Plus - Opção B		34 Jatos Plus + 6 Sucções + 3 motobombas de 1 cv + 2 Acionadores Duplos + 4 arejadores
Caixa Térmica		Não comporta
Travesseiros (mod.26)		6
Controladores		Eletrônico / Duplo / Painel Digital
Cromoled		1 / 2 / 3 / 4 Pontos
Kit Air Blower - Opção A		15 bicos + 1 soprador de ar + 1 acionador pneumático
Aparelho de Ozônio		Opcional
Aquecedor com controlador		Opcional
Cascata		Opcional
Deck de Madeira		Opcional - Considerar + 10cm no comprimento e na largura
Kit Filtro de Areia		2 sucções + 1 dispositivo de retorno + 1 válvula de aspiração + 1 filtro com motobomba 1/4 cv + areia + 1 acionador pneumático
Kit Filtro Lavável		1
Tampa Térmica		1

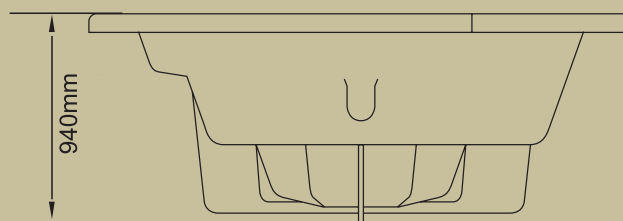
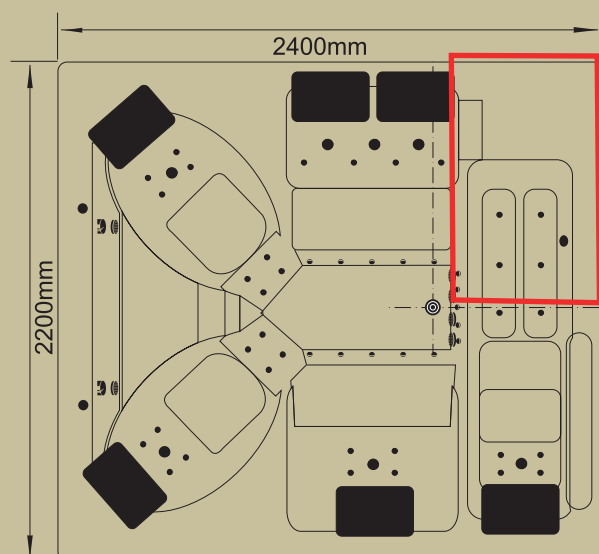

--- posição motor















BANHEIRA	(C)*	(L)**	(A)***	CAP.(L)	PESO(kg)
Monaco	2230	2230	1050	1200	250(AC) / 225(GC)

*Comp / Larg / Altura / Capacidade / AC: Acrílico / GC: Gel Coat

Jatos		8
Arejadores		2
Entrada de água com ladrão		2
Acomodações		6
Sucções		2
Válvula de saída		1
Acionador Pneumático		1
Chassi de Fibra		1
Motor		1 x 1 cv (Solto)



Opcionais

Acoplamento do motor		
Kit Jatos Plus - Opção A		12 Jatos Plus + 2 Sucções + 1 motobomba de 1 cv + 1 Acionador Pneumático + 2 Arejadores
Caixa Térmica		Não comporta
Travesseiros (mod.28)		6
Controladores		Eletrônico / Duplo / Paine Digital
Cromoled		1 / 2 / 3 / 4 Pontos
Kit Air Blower - Opção A		15 bicos + 1 soprador de ar + 1 acionador pneumático
Kit Air Blower - Opção B		20 bicos + 1 soprador de ar + 1 acionador pneumático
Aparelho de Ozônio		Opcional
Aquecedor com controlador		Opcional
Cascata		Opcional
Deck de Madeira		Opcional - Considerar + 10cm no comprimento e na largura
Kit Filtro de Areia		2 sucções + 1 dispositivo de retorno + 1 válvula de aspiração + 1 filtro com motobomba 1/4 cv + areia + 1 acionador pneumático
Kit Filtro Lavável		1
Tampa Térmica		1

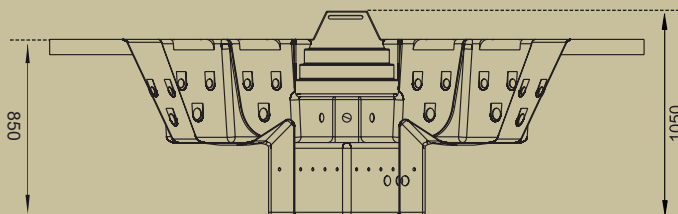
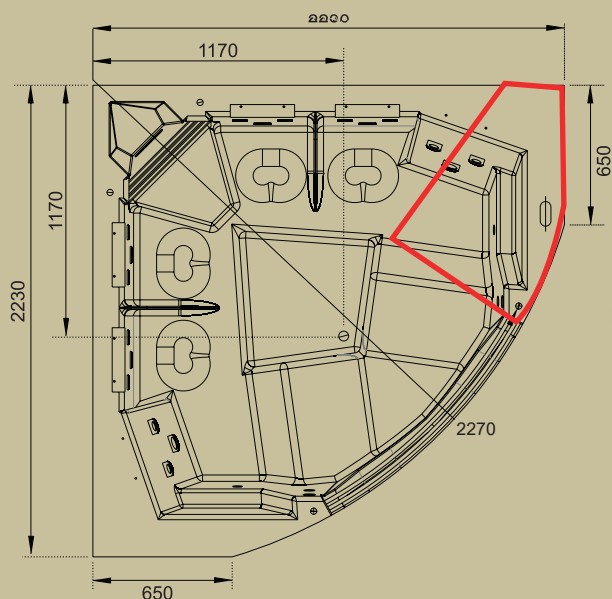

--- posição motor















BANHEIRA	(C)*	(L)**	(A)***	CAP.(L)	PESO(kg)
Murano	3200	2300	1020	2400	300

*Comp / Larg / Altura / Capacidade / AC: Acrílico / GC: Gel Coat

Jatos		10
Arejadores		2
Entrada de água com ladrão		2
Acomodações		8
Sucções		2
Válvula de saída		1
Acionador Pneumático		1
Suporte de Alumínio		1
Motor		1 x 2 cv (Solto)



Opcionais

Acoplamento do motor		
Kit Jatos Plus - Opção A		16 Jatos Plus + 4 Sucções + 2 motobombas de 1 cv + 1 Acionador Duplo + 4 Arejadores
Caixa Térmica 40 x 25 x 20cm*		Opcional
Travesseiros (mod.28 / mod.04)		8
Controladores		Eletrônico / Duplo / Painel Digital
Cromoled		1 / 2 / 3 / 4 Pontos
Kit Air Blower - Opção A		15 bicos + 1 soprador de ar + 1 acionador pneumático
Kit Air Blower - Opção B		20 bicos + 1 soprador de ar + 1 acionador pneumático
Aparelho de Ozônio		Opcional
Aquecedor com controlador		Opcional
Cascata		Opcional
Deck de Madeira		Opcional - Considerar + 10cm no comprimento e na largura
Kit Filtro de Areia		2 sucções + 1 dispositivo de retorno + 1 válvula de aspiração + 1 filtro com motobomba 1/4 cv + areia + 1 acionador pneumático
Kit Filtro Lavável		1
Tampa Térmica		1

*CxLxA

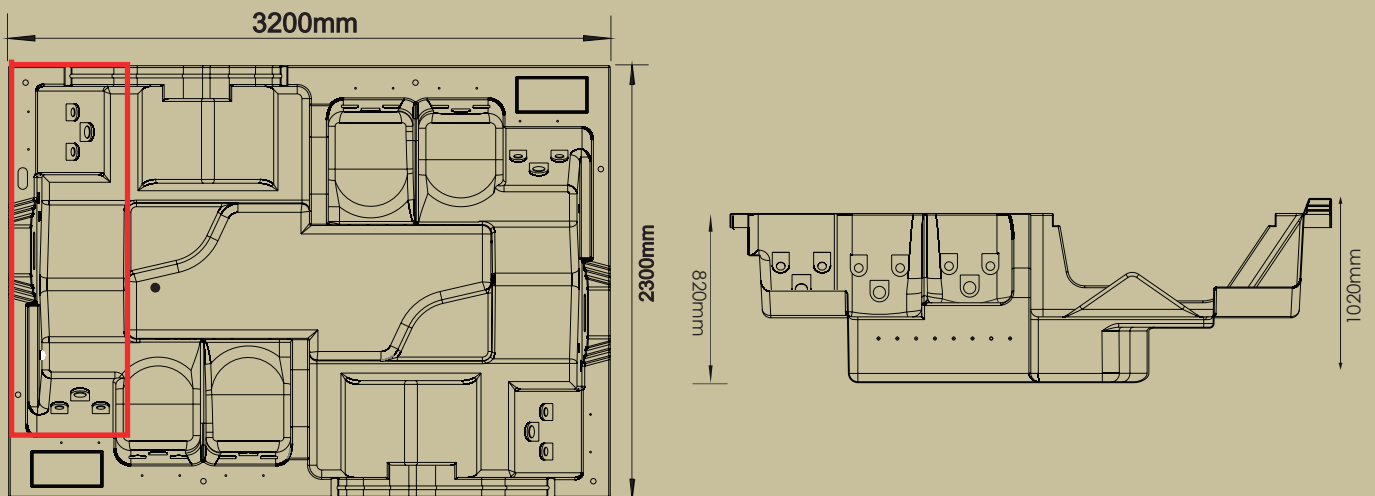

--- posição motor















BANHEIRA	(C)*	(L)**	(A)***	CAP.(L)	PESO(kg)
Spa Nettuno	1900	1350	815	850	80(AC) / 80(GC)

*Comp / Larg / Altura / Capacidade / AC: Acrílico / GC: Gel Coat



Jatos		6
Arejadores		2
Entrada de água com ladrão		1
Acomodações		4
Sucções		2
Válvula de saída		1
Acionador Pneumático		1
Chassi de Fibra		1
Motor		1 x 1 cv (Solto)

Opcionais

Acoplamento do motor		
Kit Jatos Plus - Opção A		8 Jatos Plus + 2 Sucções + 1 motobomba de 1 cv + 1 Acionador Pneumático
Caixa Térmica		Não comporta
Travesseiros (mod.06)		4
Controladores		Eletrônico / Duplo / Pannel Digital
Cromoled		1 / 2 / 3 / 4 Pontos
Kit Air Blower		Não comporta
Aparelho de Ozônio		Opcional
Aquecedor com controlador		Opcional
Cascata		Não comporta
Deck de Madeira		Opcional - Considerar + 10cm no comprimento e na largura
Kit Filtro de Areia		2 sucções + 1 dispositivo de retorno + 1 válvula de aspiração + 1 filtro com motobomba de 1/4 cv + areia + 1 acionador pneumático
Kit Filtro Lavável		1
Tampa Térmica		1

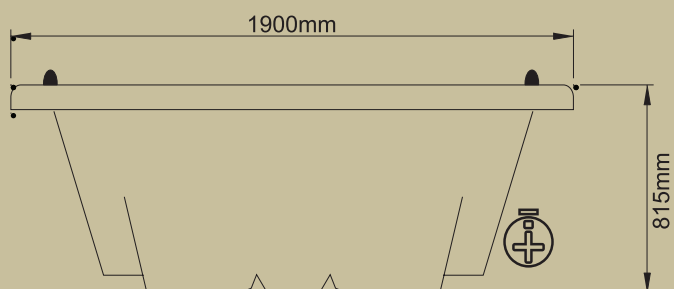
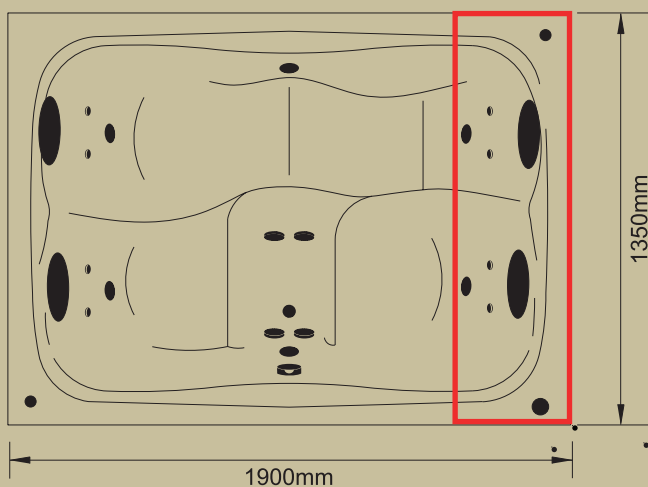

--- posição motor

BANHEIRA	(C)*	(L)	(A)	CAP.(L)	PESO(kg)
Spa Novara	2560	2220	960	1650	175(AC) / 160(GC)

*Comp / Larg / Altura / Capacidade / AC: Acrílico / GC: Gel Coat

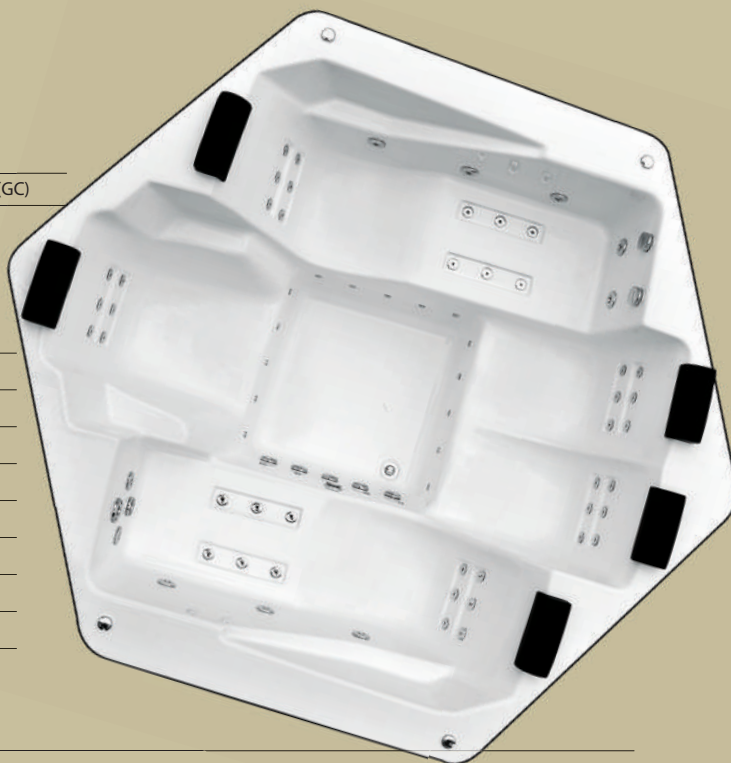

Jatos		10
Arejadores		2
Entrada de água com ladrão		2
Acomodações		5
Sucções		2
Válvula de saída		1
Acionador Pneumático		1
Chassi de Fibra		1
Motor		1 x 1 cv (Solto)

Opcionais

Acoplamento do motor		
Kit Jatos Plus - Opção A		15 Jatos Plus + 2 Sucções + 1 motobomba de 1,5 cv + 1 Acionador Pneumático + 2 Arejadores
Kit Jatos Plus - Opção B		42 Jatos Plus + 6 Sucções + 3 motobombas de 1 cv + 1 Acionador Pneumático + Acionador Duplo + 4 Arejadores
Caixa Térmica		Não comporta
Travesseiros (mod.04)		5
Controladores		Eletrônico / Duplo / Painel Digital
Cromoled		1 / 2 / 3 / 4 Pontos
Kit Air Blower - Opção A		15 bicos + 1 soprador de ar + 1 acionador pneumático
Kit Air Blower - Opção B		20 bicos + 1 soprador de ar + 2 acionadores duplo
Aparelho de Ozônio		Opcional
Aquecedor com controlador		Opcional
Cascata		Opcional
Deck de Madeira		Opcional - Considerar + 10cm no comprimento e na largura
Kit Filtro de Areia		2 sucções + 1 dispositivo de retorno + 1 válvula de aspiração + 1 filtro com motobomba 1/4 cv + areia + 1 acionador pneumático
Kit Filtro Lavável		1
Tampa Térmica		1

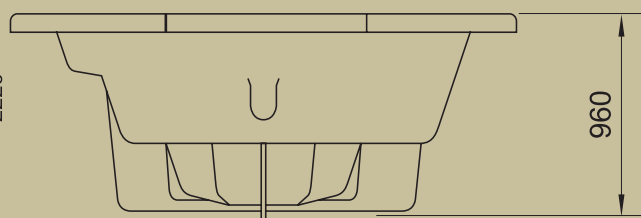
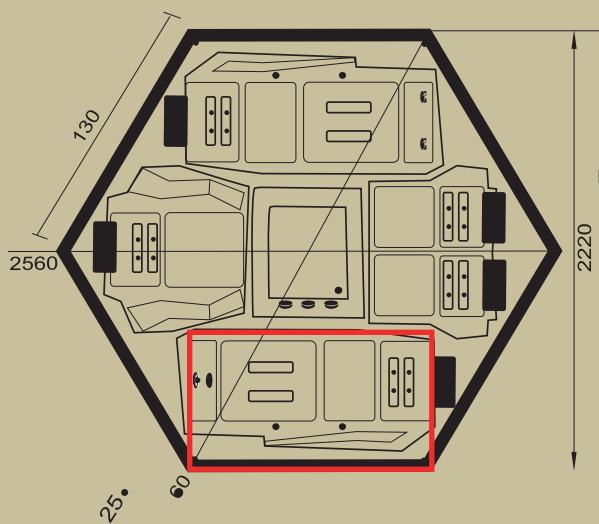

--- posição motor

BANHEIRA	(C)*	(L)	(A)	CAP.(L)	PESO(kg)
Spa Pádua	2000	2000	870	900	175(AC) / 150(GC)

*Comp / Larg / Altura / Capacidade / AC: Acrílico / GC: Gel Coat



Jatos		10
Arejadores		2
Entrada de água com ladrão		2
Acomodações		6
Sucções		4
Válvula de saída		1
Acionador Pneumático		1
Chassi de Fibra		1
Motor		2 x 1/2 cv (Solto)

Opcionais

Acoplamento do motor		
Kit Jatos Plus		16 Jatos Plus + 2 Sucções + 1 motobomba de 2 cv + 1 Acionador Pneumático + 2 Arejadores
Caixa Térmica		Não comporta
Travesseiros (mod.32)		6
Controladores		Eletrônico / Duplo / Painel Digital
Cromoled		1 / 2 / 3 / 4 Pontos
Kit Air Blower - Opção A		15 bicos + 1 soprador de ar + 1 acionador pneumático
Aparelho de Ozônio		Opcional
Aquecedor com controlador		Opcional
Cascata		Opcional
Deck de Madeira		Opcional - Considerar + 10cm no comprimento e na largura
Kit Filtro de Areia		2 sucções + 1 dispositivo de retorno + 1 válvula de aspiração + 1 filtro com motobomba 1/4 cv + areia + 1 acionador pneumático
Kit Filtro Lavável		1
Tampa Térmica		1

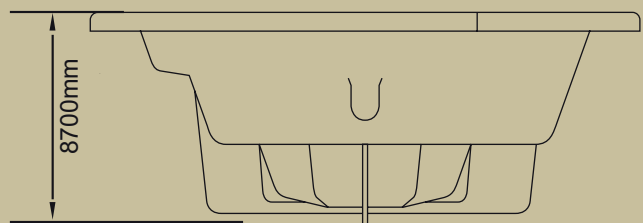
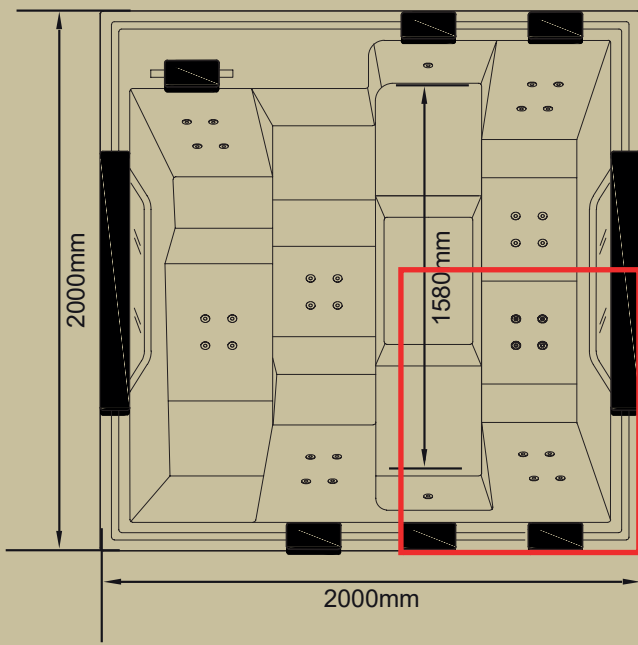

--- posição motor

BANHEIRA	(C)*	(L)	(A)	CAP.(L)	PESO(kg)
Spa Piccolo	2100	1800	850	800	85(AC) / 78(GC)

*Comp / Larg / Altura / Capacidade / AC: Acrílico / GC: Gel Coat



Jatos		6
Arejadores		2
Entrada de água com ladrão		1
Acomodações		4
Sucções		2
Válvula de saída		1
Acionador Pneumático		1
Chassi de Fibra		1
Motor		1 x 1 cv (Solto)

Opcionais

Acoplamento do motor		
Kit Jatos Plus - Opção A		6 Jatos Plus + 2 Sucções + 1 motobomba de 1/2 cv + 1 Acionador Pneumático
Kit Jatos Plus - Opção B		12 Jatos Plus + 2 Sucções + 1 motobomba de 1 cv + 1 Acionador Pneumático
Caixa Térmica		Não comporta
Travesseiros (mod.06)		2
Controladores		Eletrônico / Duplo / Pannel Digital
Cromoled		1 / 2 / 3 / 4 Pontos
Kit Air Blower - Opção A		16 bicos + 1 soprador de ar + 1 acionador pneumático
Aparelho de Ozônio		Opcional
Aquecedor com controlador		Opcional
Cascata		Opcional
Deck de Madeira		Opcional - Considerar + 10cm no comprimento e na largura
Kit Filtro de Areia		2 sucções + 1 dispositivo de retorno + 1 válvula de aspiração + 1 filtro com motobomba 1/4 cv + areia + 1 acionador pneumático
Tampa Térmica		1

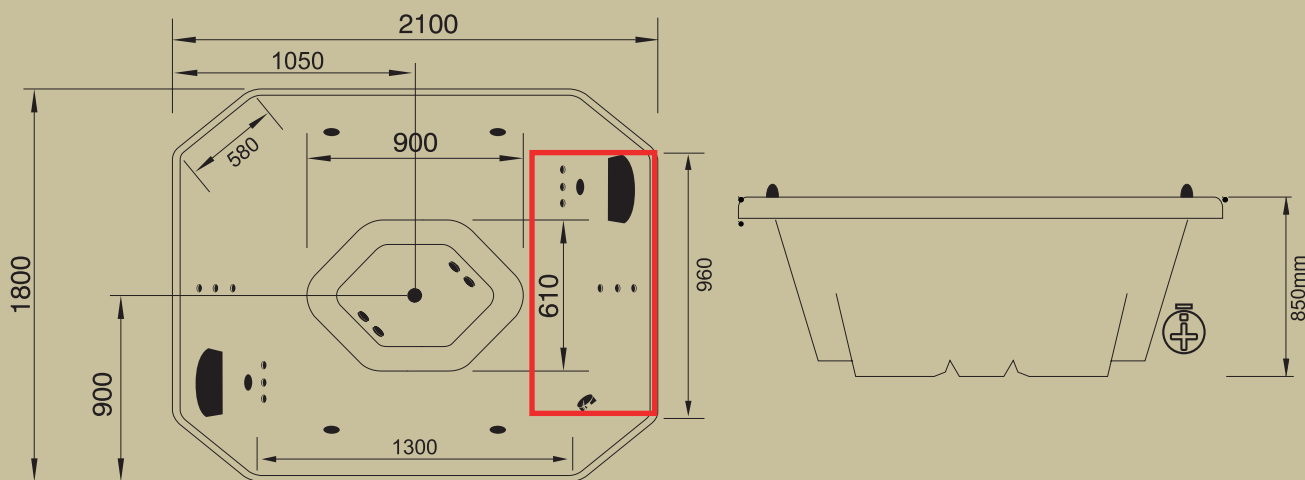

--- posição motor

















BANHEIRA	(C)*	(L)	(A)	CAP.(L)	PESO(kg)
Spa Positano	1700	1300	700	550	95(AC) / 80(GC)

*Comp / Larg / Altura / Capacidade / AC: Acrílico / GC: Gel Coat

Jatos		8
Arejadores		2
Entrada de água com ladrão		1
Acomodações		4
Sucções		2
Válvula de saída		1
Acionador Pneumático		1
Chassi de Fibra		1
Motor		1 x 1 cv (Solto)

Opcionais

Acoplamento do motor		
Kit Jatos Plus - Opção A		8 Jatos Plus + 2 Sucções + 1 motobomba de 1 cv + 1 Acionador Pneumático
Caixa Térmica		Não comporta
Travesseiros (mod.06)		4
Controladores		Eletrônico / Duplo / Painel Digital
Cromoled		1 / 2 / 3 / 4 Pontos
Kit Air Blower		Não comporta
Aparelho de Ozônio		Opcional
Aquecedor com controlador		Opcional
Cascata		Não comporta
Deck de Madeira		Opcional - Considerar + 10cm no comprimento e na largura
Kit Filtro de Areia		2 sucções + 1 dispositivo de retorno + 1 válvula de aspiração + 1 filtro com motobomba 1/4 cv + areia + 1 acionador pneumático
Kit Filtro Lavável		1
Tampa Térmica		1

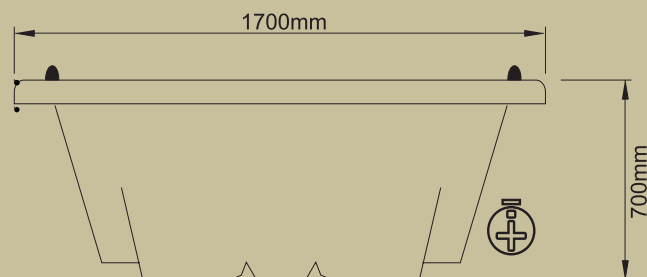
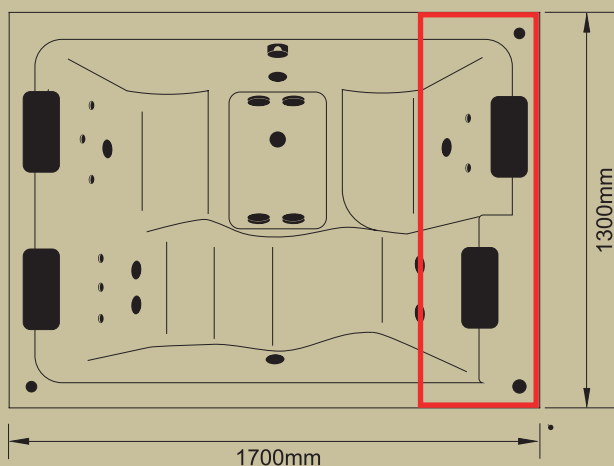

--- posição motor

BANHEIRA	(D)*	(L)**	(A)***	CAP.(L)	PESO(kg)
Raia Master	6400	2270	1600	15000	1300

*Comp / Larg / Altura / Capacidade / AC: Acrílico / GC: Gel Coat

Jatos		10
Jatos Plus		26
Bico Air Blower		36
Arejadores		6
Entrada de água com ladrão		2
Acomodações		6
Sucções		8
Válvula de saída		1
Painel Digital		1
Motor		3 x 1 cv + 2 x 3 cv
Filtro de Areia		Completo
Cromoled		5 pontos
Travesseiros (mod.15)		6
Válvula de Aspiração		2
Cascata		1
Turbilhão		2
Caixa Térmica 23 x 40 x 28cm*		2
Aparelho de Ozônio		1

Opcional

Aquecedor		Solar / A gás
-----------	---	---------------

O aquecedor elétrico não se aplica neste modelo.

*Cx L x A

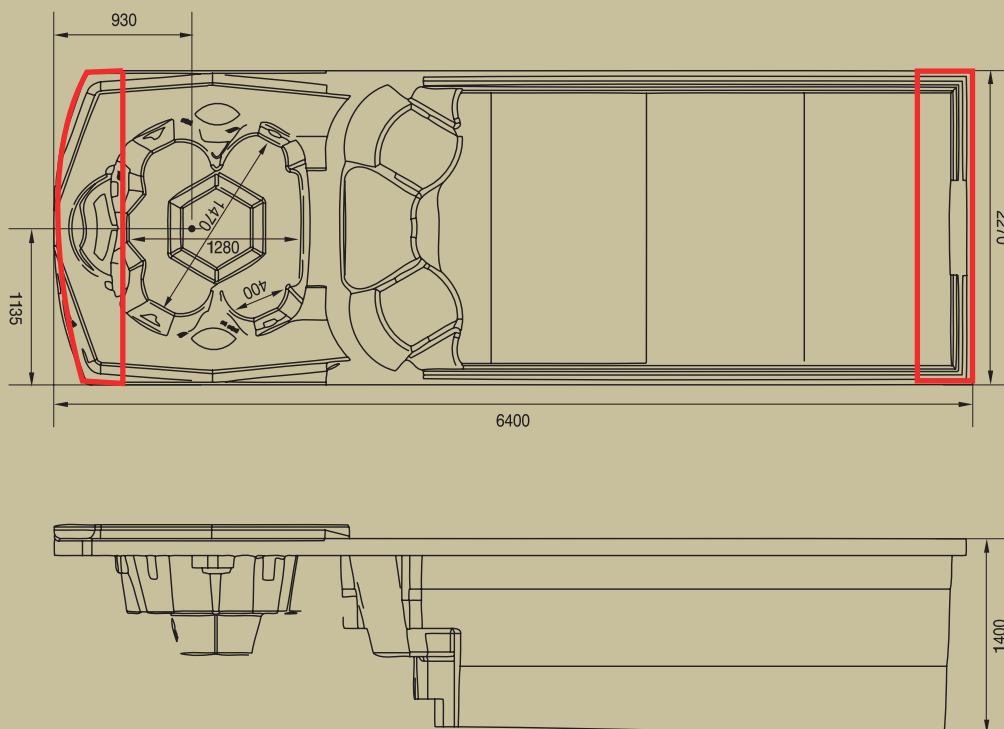

--- posição motor

















SPA	(C)*	(L)**	(A)***	CAP.(L)
Siracusa	2500	1980	910	2000

Jatos		8
A rejado res		2
Entrada de água com ladrão		2
Acomodações		11
Sucções		2
Válvula de saída		1
Acionador Pneumático		1
Chassi de Fibra		1
Motor		1 x 1,5 cv (Solto)



Opcionais

Acoplamento do motor		
Kit Jatos Plus - Opção A		10 jatos plus, 02 arejadores, 02 sucções, 01 motobomba de 1cv, ac. pneum.
Caixa Térmica		Não comporta
Travesseiros		8
Controladores		Eletrônico / Duplo / Pannel Digital
Cromado		1 / 2 / 3 / 4 Pontos
Kit Air Blower - Opção A		15 bicos + 1 soprador de ar + 1 acionador pneumático
Skimmer		Filtro skimmer + Cartucho Filtrante + 01 sucção
Aparelho de Ozônio		Opcional
Aquecedor com controlador		Opcional
Cascata		Opcional de inox
Deck de Madeira		Opcional - Considerar + 10cm no comprimento e na largura
Kit Filtro de Areia		2 sucções + 1 dispositivo de retorno + 1 válvula de aspiração + 1 filtro com motobomba 1/4 cv + areia + 1 acionador pneumático
Kit Filtro Lavável		1
Tampa Térmica		Opcional

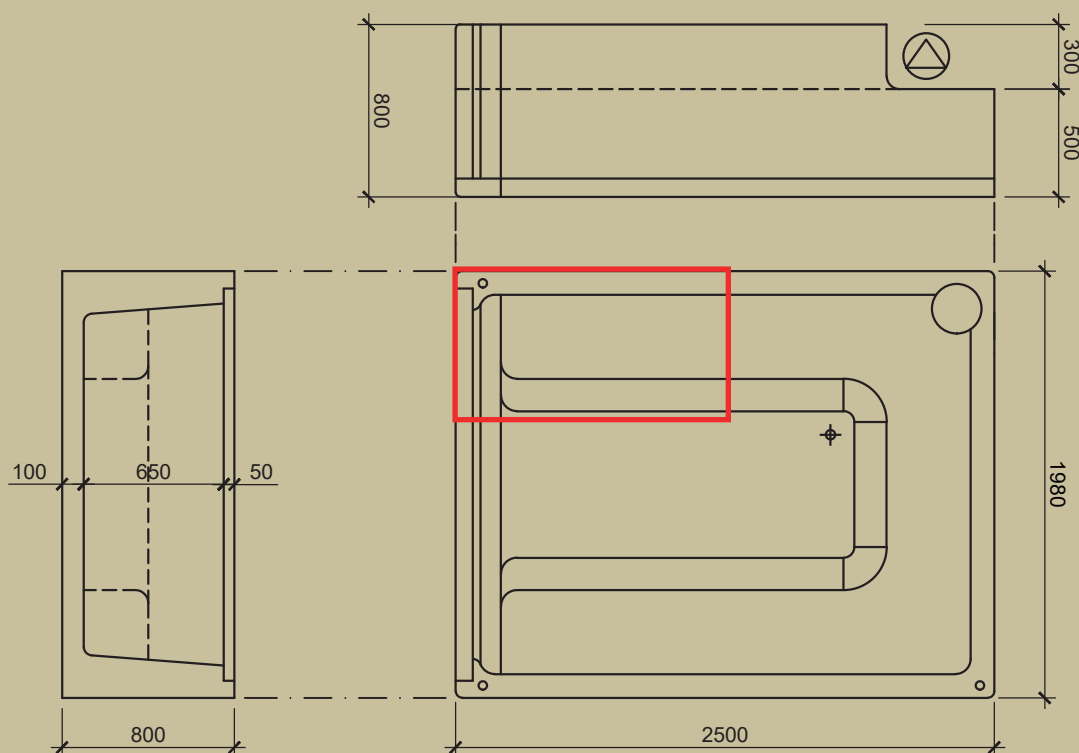

--- posição motor



BANHEIRA	(C)*	(L)**	(A)***	CAP.(L)	PESO(kg)
Sorrento	2400	2000	970	1750	250(AC) / 230(GC)

*Comp / Larg / Altura / Capacidade / AC: Acrílico / GC: Gel Coat



Jatos		12
Arejadores		2
Entrada de água com ladrão		2
Acomodações		5
Sucções		1
Válvula de saída		1
Acionador Pneumático		1
Suporte de Alumínio		1
Motor		1 x 1,5 cv (Solto)

Opcionais

Acoplamento do motor		
Kit Jatos Plus - Opção A		12 Jatos Plus + 1 Sucções + 1 motobomba de 1 cv + 1 Acionador Pneumático + 2 arejadores
Kit Jatos Plus - Opção B		65 Jatos Plus + 5 Sucções + 5 motobombas de 1 cv + 3 Acionadores Duplos + 4 arejadores
Caixa Térmica 40 x 30 x 20cm*		Opcional
Travesseiros (mod.04)		5
Controladores		Eletrônico / Duplo / Paine Digital
Cromoled		1 / 2 / 3 / 4 Pontos
Kit Air Blower - Opção A		17 bicos + 1 soprador de ar + 1 acionador pneumático
Aparelho de Ozônio		Opcional
Aquecedor com controlador		Opcional
Cascata		Opcional
Deck de Madeira		Opcional
Kit Filtro de Areia		2 sucções + 1 dispositivo de retorno + 1 válvula de aspiração + 1 filtro com motobomba 1/4 cv + areia + 1 acionador pneumático
Kit Filtro Lavável		1
Tampa Térmica		1



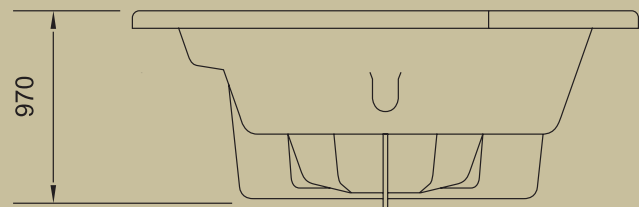
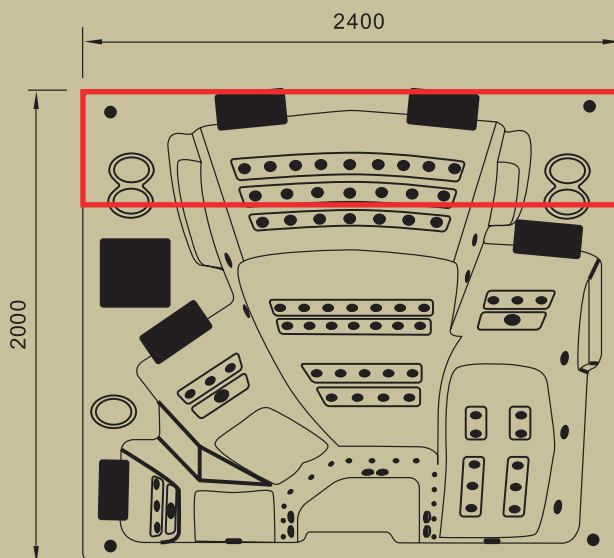

*CxLxA



--- posição motor















BANHEIRA	(C)*	(L)**	(A)***	CAP.(L)	PESO(kg)
Terracina	1900	1600	900	750	95(AC) / 85(GC)

*Comp / Larg / Altura / Capacidade / AC: Acrílico / GC: Gel Coat

Jatos		7
Arejadores		2
Entrada de água com ladrão		2
Acomodações		5
Sucções		2
Válvula de saída		1
Acionador Pneumático		1
Chassi de Fibra		1
Motor		1 x 1 cv (Solto)



Opcionais

Acoplamento do motor		
Kit Jatos Plus - Opção A		10 Jatos Plus + 2 Sucções + 1 motobomba de 1 cv + 1 Acionador Pneumático + 2 Arejadores
Caixa Térmica		Não comporta
Travesseiros (mod.06)		5
Controladores		Eletrônico / Duplo / Painel Digital
Cromoled		1 / 2 / 3 / 4 Pontos
Kit Air Blower - Opção A		15 bicos + 1 soprador de ar + 1 acionador pneumático
Kit Air Blower - Opção B		20 bicos + 1 soprador de ar + 1 acionador pneumático
Aparelho de Ozônio		Opcional
Aquecedor com controlador		Opcional
Cascata		Opcional
Deck de Madeira		Opcional - Considerar + 10cm no comprimento e na largura
Kit Filtro de Areia		2 sucções + 1 dispositivo de retorno + 1 válvula de aspiração + 1 filtro com motobomba 1/4 cv + areia + 1 acionador pneumático
Kit Filtro Lavável		1
Tampa Térmica		1

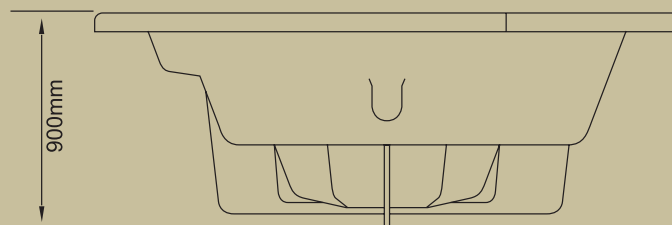
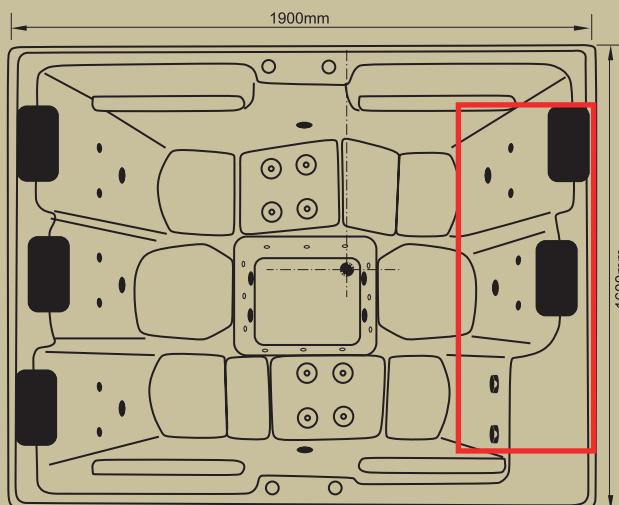

--- posição motor

BANHEIRA	(C)*	(L)	(A)	CAP.(L)	PESO(kg)
Veneza 1.7	1700	1700	960	980	170(AC) / 150(GC)

*Comp / Larg / Altura / Capacidade / AC: Acrílico / GC: Gel Coat



Jatos		7
Arejadores		2
Entrada de água com ladrão		2
Acomodações		4
Sucções		2
Válvula de saída		1
Acionador Pneumático		1
Chassi de Fibra		1
Motor		1 x 1 cv (Solto)

Opcionais

Acoplamento do motor		
Kit Jatos Plus - Opção A		6 Jatos Plus + 2 Sucções + 1 motobomba de 1 cv + 1 Acionador Pneumático
Caixa Térmica		Não comporta
Travesseiros (mod.04)		4
Controladores		Eletrônico / Duplo / Painel Digital
Cromoled		1 / 2 / 3 / 4 Pontos
Kit Air Blower - Opção A		15 bicos + 1 soprador de ar + 1 acionador pneumático
Kit Air Blower - Opção B		20 bicos + 1 soprador de ar + 1 acionador pneumático
Aparelho de Ozônio		Opcional
Aquecedor com controlador		Opcional
Cascata		Opcional
Deck de Madeira		Opcional - Considerar + 10cm no comprimento e na largura
Kit Filtro de Areia		2 sucções + 1 dispositivo de retorno + 1 válvula de aspiração + 1 filtro com motobomba de 1/4 cv + areia + 1 acionador pneumático
Kit Filtro Lavável		1
Tampa Térmica		1

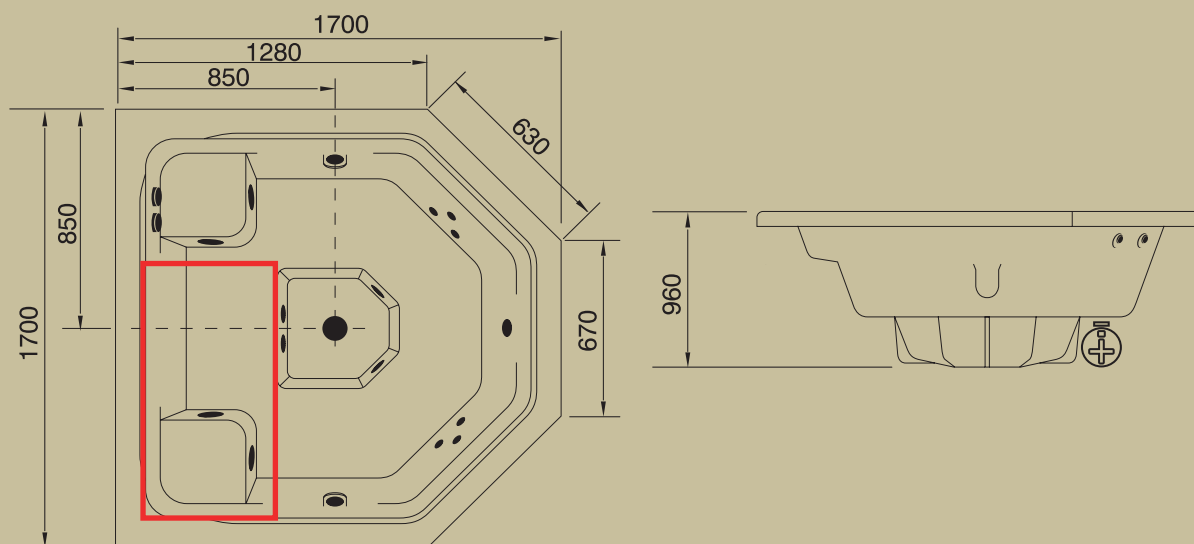

--- posição motor



BANHEIRA	(C)*	(L)**	(A)***	CAP.(L)	PESO(kg)
Veneza 2.0	2000	2000	930	1050	180(AC) / 160(GC)

*Comp / Larg / Altura / Capacidade / AC: Acrílico / GC: Gel Coat

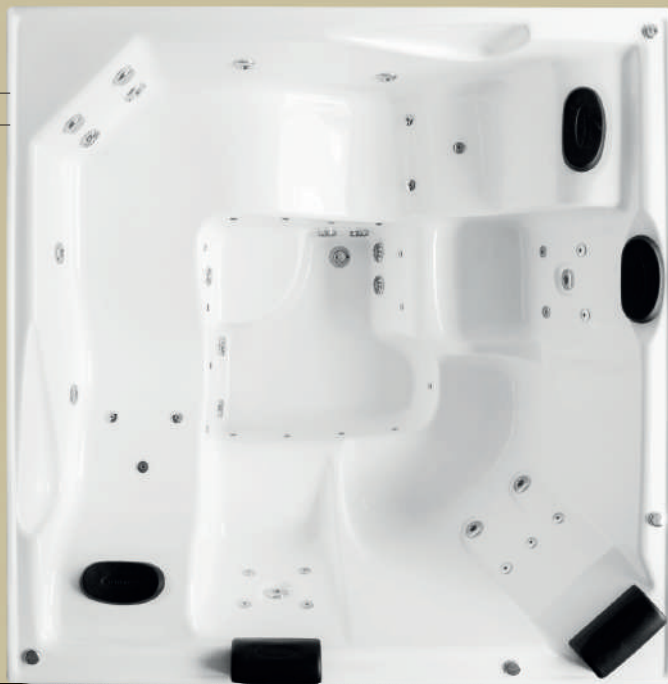

Jatos		8
Arejadores		2
Entrada de água com ladrão		2
Acomodações		5
Sucções		2
Válvula de saída		1
Acionador Pneumático		1
Chassi de Fibra		1
Motor		1 x 1 cv (Solto)

Opcionais

Acoplamento do motor		
Kit Jatos Plus - Opção A		10 Jatos Plus + 2 Sucções + 1 motobomba de 1 cv + 1 Acionador Pneumático + 2 arejadores
Kit Jatos Plus - Opção B		17 Jatos Plus + 2 Sucções + 1 motobomba de 2 cv + 1 Acionador Pneumático + 2 arejadores
Caixa Térmica		Não comporta
Travesseiros (mod.04 / mod.16)		5
Controladores		Eletrônico / Duplo / Pannel Digital
Cromoled		1 / 2 / 3 / 4 Pontos
Kit Air Blower - Opção A		15 bicos + 1 soprador de ar + 1 acionador pneumático
Kit Air Blower - Opção B		20 bicos + 1 soprador de ar + 1 acionador pneumático
Aparelho de Ozônio		Opcional
Aquecedor com controlador		Opcional
Cascata		Opcional
Deck de Madeira		Opcional - Considerar + 10cm no comprimento e na largura
Kit Filtro de Areia		2 sucções + 1 dispositivo de retorno + 1 válvula de aspiração + 1 filtro com motobomba 1/4 cv + areia + 1 acionador pneumático
Kit Filtro Lavável		1
Tampa Térmica		1

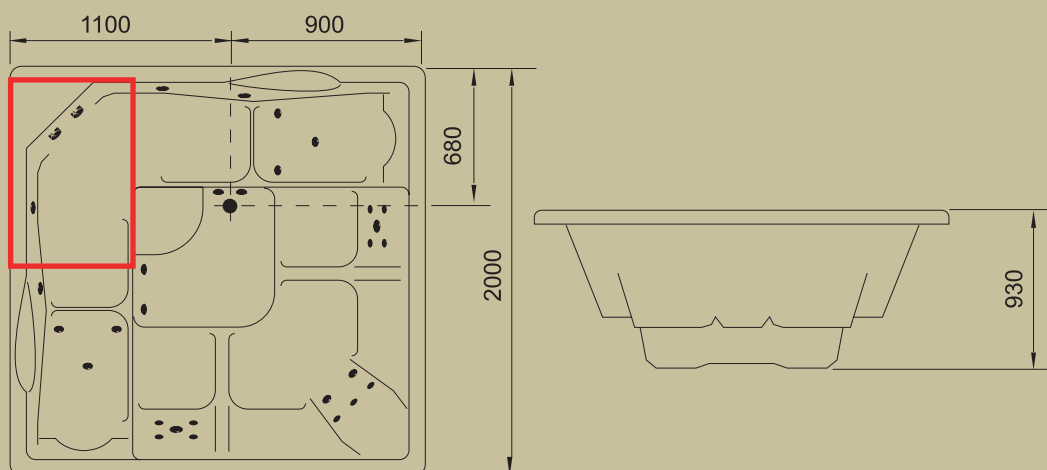

--- posição motor















BANHEIRA	(C)*	(L)	(A)	CAP.(L)	PESO(kg)
Veneza 2.2	2200	2200	950	1150	225(AC) / 200(GC)

*Comp / Larg / Altura / Capacidade / AC: Acrílico / GC: Gel Coat

Jatos		9
Arejadores		2
Entrada de água com ladrão		2
Acomodações		6
Sucções		2
Válvula de saída		1
Acionador Pneumático		1
Chassi de Fibra		1
Motor		1 x 1 cv (Solto)



Opcionais

Acoplamento do motor		
Kit Jatos Plus - Opção A		8 Jatos Plus + 2 Sucções + 1 motobomba de 1 cv + 1 Acionador Pneumático
Caixa Térmica		Não comporta
Travesseiros (mod.04 / mod. 16)		5
Controladores		Eletrônico / Duplo / Painel Digital
Cromoled		1 / 2 / 3 / 4 Pontos
Kit Air Blower - Opção A		15 bicos + 1 soprador de ar + 1 acionador pneumático
Kit Air Blower - Opção B		25 bicos + 1 soprador de ar + 1 acionador pneumático
Aparelho de Ozônio		Opcional
Aquecedor com controlador		Opcional
Cascata		Opcional
Deck de Madeira		Opcional - Considerar + 10cm no comprimento e na largura
Kit Filtro de Areia		2 sucções + 1 dispositivo de retorno + 1 válvula de aspiração + 1 filtro com motobomba 1/4 cv + areia + 1 acionador pneumático
Kit Filtro Lavável		1
Tampa Térmica		1

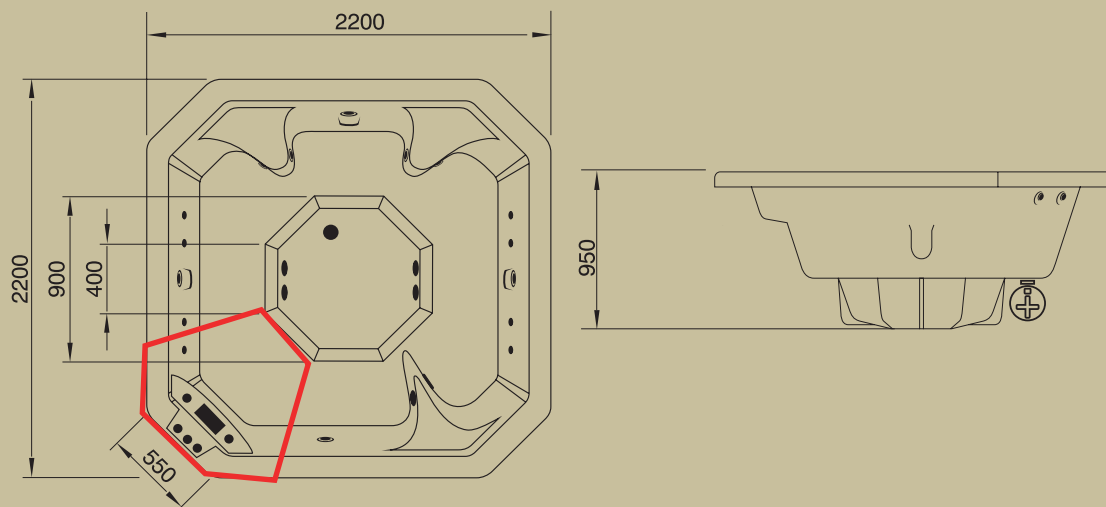

--- posição motor

BANHEIRA	(D)*	(A)**	CAP.(L)	PESO(kg)
Veneza 2.37	2370	910	1000	220(AC) / 200(GC)

*Diâmetro / Altura / Capacidade / AC: Acrílico / GC: Gel Coat

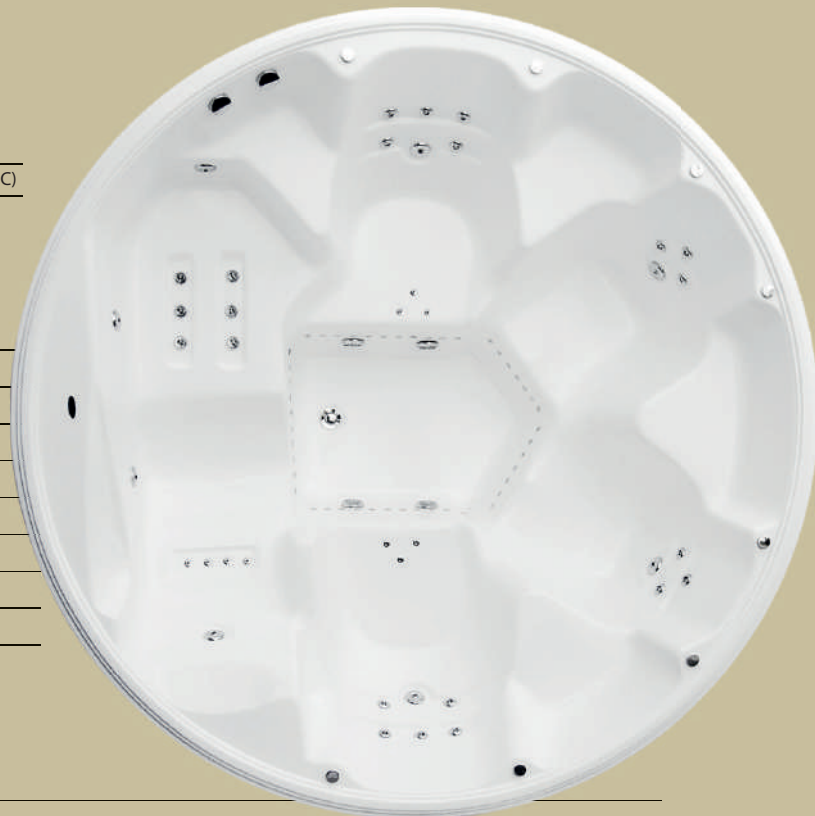

Jatos		8
Arejadores		2
Entrada de água com ladrão		2
Acomodações		5
Sucções		2
Válvula de saída		1
Acionador Pneumático		1
Chassi de Fibra		1
Motor		1 x 1 cv (Solto)

Opcionais

Acoplamento do motor		
Kit Jatos Plus - Opção A		8 Jatos Plus + 2 Sucções + 1 motobomba de 1 cv + 1 Acionador Pneumático + 2 arejadores
Kit Jatos Plus - Opção B		22 Jatos Plus + 4 Sucções + 2 motobombas de 1 cv + 1 Acionador Duplo + 6 arejadores
Caixa Térmica		Não comporta
Travesseiros (mod.05 / mod.16)		5
Controladores		Eletrônico / Duplo / Painel Digital
Cromoled		1 / 2 / 3 / 4 Pontos
Kit Air Blower - Opção A		15 bicos + 1 soprador de ar + 1 acionador pneumático
Kit Air Blower - Opção B		25 bicos + 1 soprador de ar + 1 acionador pneumático
Aparelho de Ozônio		Opcional
Aquecedor com controlador		Opcional
Cascata		Não comporta
Deck de Madeira		Opcional - Considerar + 10cm no comprimento e na largura
Kit Filtro de Areia		2 sucções + 1 dispositivo de retorno + 1 válvula de aspiração + 1 filtro com motobomba 1/4 cv + areia + 1 acionador pneumático
Kit Filtro Lavável		1
Tampa Térmica		1

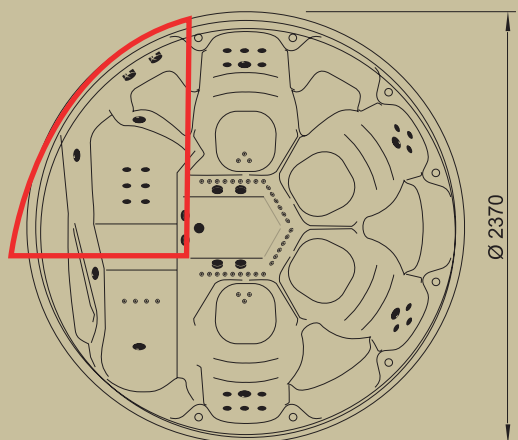

--- posição motor















BANHEIRA	(C)*	(L)**	(A)***	CAP.(L)	PESO(kg)
Veneza 2.5	2500	2500	1070	2500	245(AC) / 220(GC)

*Comp / Larg / Altura / Capacidade / AC: Acrílico / GC: Gel Coat

Jatos		18
Arejadores		6
Entrada de água com ladrão		2
Acomodações		9
Sucções		4
Válvula de saída		1
Acionador Duplo		1
Chassi de Fibra		1
Motor		2 x 1,5 cv (Solto)



Opcionais

Acoplamento do motor		
Kit Jatos Plus - Opção A		4 Jatos Plus
Caixa Térmica		Não comporta
Travesseiros (mod.11 / mod.23)		5
Controladores		Eletrônico / Duplo / Painel Digital
Cromoled		1 / 2 / 3 / 4 Pontos
Kit Air Blower - Opção A		15 bicos + 1 soprador de ar + 1 acionador pneumático
Kit Air Blower - Opção B		26 bicos + 1 soprador de ar + 1 acionador pneumático
Aparelho de Ozônio		Opcional
Aquecedor com controlador		Opcional
Cascata		Opcional
Deck de Madeira		Opcional - Considerar + 10cm no comprimento e na largura
Kit Filtro de Areia		2 sucções + 1 dispositivo de retorno + 1 válvula de aspiração + 1 filtro com motobomba 1/4 cv + areia + 1 acionador pneumático
Kit Filtro Lavável		1
Tampa Térmica		1

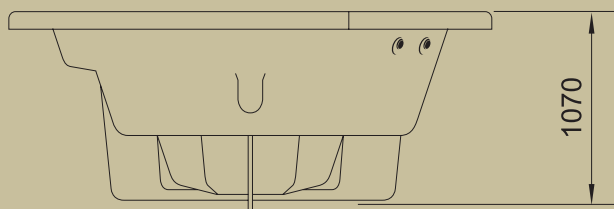
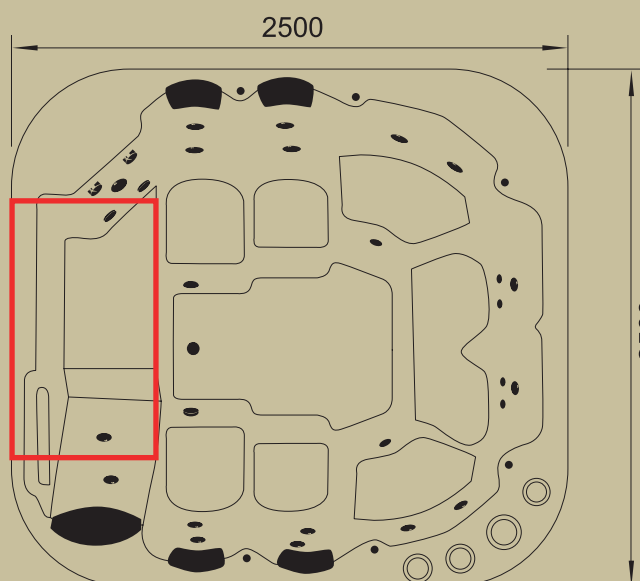

--- posição motor

BANHEIRA	(C)*	(L)**	(A)***	CAP.(L)	PESO(kg)
Veneza 3.0	3000	3000	980	2800	245

*Comp / Larg / Altura / Capacidade / AC: Acrílico / GC: Gel Coat



Jatos		22
Arejadores		10
Entrada de água com ladrão		2
Acomodações		11
Sucções		4
Válvula de saída		1
Acionador Duplo		1
Chassi de Fibra		Não comporta
Motor		2 x 1,5 cv (Solto)

Opcionais

Acoplamento do motor		Não comporta
Kit Jatos Plus - Opção A		4 Jatos Plus
Caixa Térmica		Não comporta
Travesseiros (mod.05 / mod.11)		7
Controladores		Eletrônico / Duplo / Painel Digital
Cromoled		1 / 2 / 3 / 4 Pontos
Kit Air Blower - Opção A		15 bicos + 1 soprador de ar + 1 acionador pneumático
Kit Air Blower - Opção B		36 bicos + 1 soprador de ar + 1 acionador pneumático
Aparelho de Ozônio		Opcional
Aquecedor com controlador		Opcional
Cascata		Opcional
Deck de Madeira		Opcional - Considerar + 10cm no comprimento e na largura
Kit Filtro de Areia		2 sucções + 1 dispositivo de retorno + 1 válvula de aspiração + 1 filtro com motobomba 1/4 cv + areia + 1 acionador pneumático
Kit Filtro Lavável		1
Tampa Térmica		1

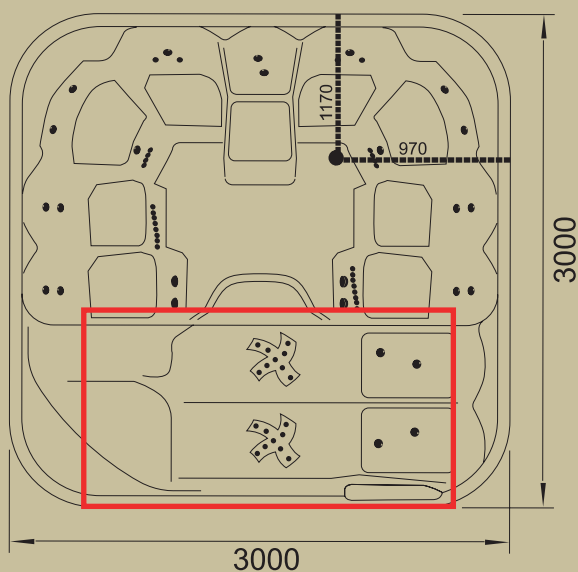

--- posição motor

BANHEIRA	(D)*	(A)	CAP.(L)	PESO(kg)
Spa Veneza 2.0	2000	980	850	135(AC) / 120(GC)

*Diâmetro / Altura / Capacidade / AC: Acrílico / GC: Gel Coat



Jatos		5
Arejadores		2
Entrada de água com ladrão		2
Acomodações		5
Sucções		2
Válvula de saída		1
Acionador Pneumático		1
Chassi de Fibra		1
Motor		1 x 1 cv (Solto)

Opcionais

Acoplamento do motor		
Kit Jatos Plus - Opção A		15 Jatos Plus + 2 Sucções + 1 motobomba de 1,5 cv + 1 Acionador Pneumático + 2 arejadores
Kit Jatos Plus - Opção B		25 Jatos Plus + 4 Sucções + 2 motobombas de 1 cv + 1 Acionador Duplo + 3 arejadores
Caixa Térmica		Não comporta
Travesseiros (mod.04)		5
Controladores		Eletrônico / Duplo / Painel Digital
Cromoled		1 / 2 / 3 / 4 Pontos
Kit Air Blower - Opção A		15 bicos + 1 soprador de ar + 1 acionador pneumático
Kit Air Blower - Opção B		20 bicos + 1 soprador de ar + 1 acionador pneumático
Aparelho de Ozônio		Opcional
Aquecedor com controlador		Opcional
Cascata		Opcional
Deck de Madeira		Opcional - Considerar + 10cm no comprimento e na largura
Kit Filtro de Areia		2 sucções + 1 dispositivo de retorno + 1 dispositivo de retorno + 1 válvula de aspiração + 1 filtro com motobomba 1/4 cv + areia + 1 acionador pneumático
Kit Filtro Lavável		1
Tampa Térmica		1

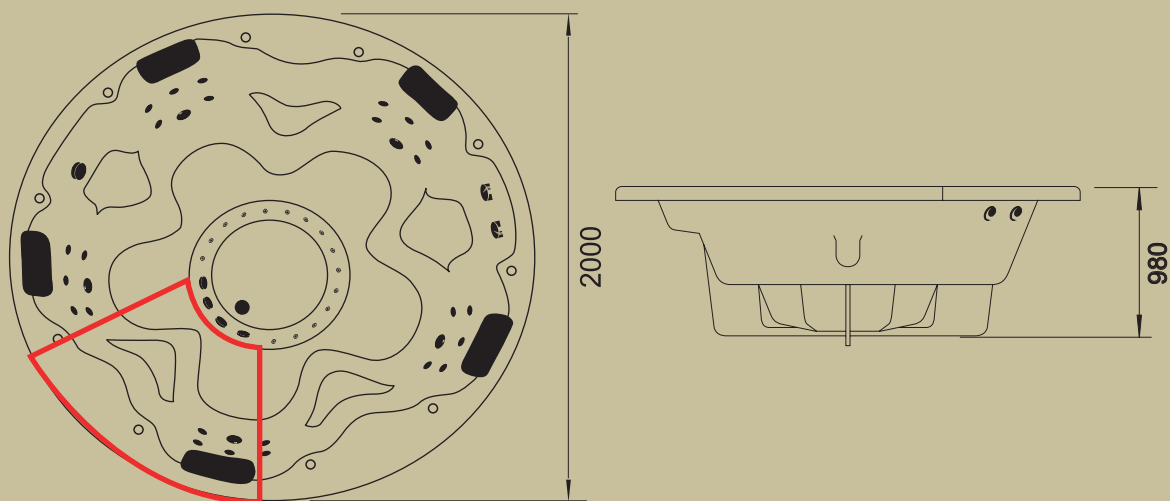

--- posição motor

ENTENDA OS OPCIONAIS



MATERIAL: ACRÍLICO

Banheira fabricada com Placa acrílica de 4mm aquecida a 250° + ar comprimido para gerar o choque térmico e conformar a banheira por cima do molde com garantia de 10 anos no brilho.



MATERIAL: GEL COAT

Banheira feita em molde minuciosamente limpo e coberto com desmoldante, e pintado com gel coat naval + catalisador, devido ao processo de pintura as banheiras de fibra tendem a perder o brilho, precisando assim poli-la. Utilizamos também no processo produtivo um produto chamado barreira química, minimizando assim a porosidade da peça.



KIT JATO PLUS

Mini jatos alocados em pontos específicos (atrás das costas), a fim de realizar uma hidromassagem intensificada em conjunto com os jatos convencionais, e assim promover uma excelente hidroterapia e maior sensação de bem-estar. Colocação padrão de fábrica. Posição vide catálogo de produtos (pontos vermelhos).



TRAVESSEIROS

Encosto anatômico de cabeça: kit (conforme modelo).



CROMOLED

Pontos de luz, mais conhecida como Cromoterapia, promove o uso das cores no tratamento de algumas doenças ou até mesmo no astral.



AQUECEDOR DE PASSAGEM

8.000 (aciona e controla a temperatura, como é de passagem, aquece somente com a hidro ligada).



ACIONADOR ELETRÔNICO

liga e desliga da motobomba, com sensor de nível (só vai ligar o motor quando a água atingir o sensor).



ACIONADOR PNEUMÁTICO

liga e desliga a motobomba (sem sensor de nível)



AIRBLOWER + SUPORTE ALUMÍNIO

15 bicos no fundo da banheira proporcionando a massagem nas pernas e efeito refrescante na pele, pois solta o ar e não a água da hidro, e também faz o efeito champanhe no spa.



CASCATA

Acessório decorativo que promove uma melhor circulação da água, além de ser relaxante. Material: Inox.



TAMPA PROTEÇÃO / TÉRMICA

Com acabamento sofisticado em costuras e soldas. Possui diversas cores e é personalizada de acordo com cada modelo de spa. Material: corvin ecológico e isopor térmico.



FILTRO DE AREIA

A água do SPA passa pelo filtro de areia, onde as impurezas ficarão retidas. Trocar a cada 6 meses.



FILTRO LAVÁVEL

De fácil limpeza e manutenção. Reduz os sedimentos suspensos na água. Trocar a cada 3 meses.



OZONIZADOR

Possui a função de reduzir qualquer odor da água, eliminando, também, as bactérias ali presentes. Sem alergias, sem irritação de pele, sem mau cheiro, sem descoloração dos cabelos.



DECK

Deck de madeira personalizado de acordo com cada modelo. Considerar para o tamanho 10cm de cada lado. Madeira: Muiracatiara. Acabamento: verniz naval.



TAMPA DE INSPEÇÃO

Tampa de acesso ao motor do spa. Quando cliente não opta por alvenaria na abertura, o opcional de Tampa de inspeção se faz necessário. Tamanho: 50 x 55cm.

PRÉ-INSTALAÇÃO

ORIENTAÇÕES BÁSICAS

Antes de adquirir o spa, seguem algumas recomendações:

- 1** Recomendamos que o local destinado para a colocação do spa tenha no mínimo 50 cm de laje suspensa (sem nenhuma obstrução) em cada lado para no caso de futuras manutenções. Conforme desenho abaixo:

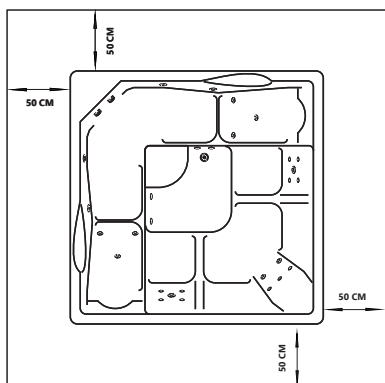

- 2** Recomendamos também uma boa vedação para evitar infiltração de água nesta área, fator que poderá causar danos ao equipamento.
- 3** Caso exista a intenção de instalar o spa em uma área abaixo do solo (enterrado), sugerimos que esta área possua uma boa drenagem (ralo) e seja adquirido uma Bomba Sapo para evitar futuros danos por alagamento no equipamento.

TRAVESSEIROS







MODELOS

TRAVESSEIRO 04 FIXAÇÃO: Pino 	TRAVESSEIRO 23 FIXAÇÃO: Encaixe 
TRAVESSEIRO 05 FIXAÇÃO: Pino 	TRAVESSEIRO 26 FIXAÇÃO: Encaixe 
TRAVESSEIRO 06 FIXAÇÃO: Pino / Ventosa 	TRAVESSEIRO 27 FIXAÇÃO: Encaixe 
TRAVESSEIRO 11 FIXAÇÃO: Encaixe 	TRAVESSEIRO 28 FIXAÇÃO: Pino 
TRAVESSEIRO 16 FIXAÇÃO: Ventosa 	TRAVESSEIRO 32 FIXAÇÃO: Encaixe 

BENEFÍCIOS

DA CROMOTERAPIA

A cromoterapia emprega o uso das cores no tratamento de algumas doenças ou até mesmo o astral. É uma arte medicinal milenar. Possui diversos benefícios que promovem o relaxamento e bem-estar. Um diferencial incrível, que agrega ainda mais valor no seu produto e serviço oferecido!

 VERMELHO	Tem efeito vitalizante, excitante, estimulante, fortalece o sangue e melhora a circulação. Previne a anemia e eleva a temperatura do corpo; combate a depressão. Em excesso pode causar irritação e aumento da tensão nervosa.
 LARANJA	Estimula o sistema nervoso e promove a alegria, fortalece as funções mentais. Aumenta a energia física e dissipa o desânimo, combate a insegurança e a falta de vontade. É eficaz no tratamento de doenças respiratórias, de epilepsia e das inflamações.
 AMARELO	Desperta as faculdades mentais, ajuda a dominar o sistema nervoso, promove o otimismo e favorece a criatividade e o raciocínio. É utilizado no tratamento de problemas digestivos.
 VERDE	Promove equilíbrio, harmonia e serenidade. Tem efeito refrescante e tranquilizador, promovendo a sensação de confiança e segurança. É usado no tratamento de doenças cardíacas e circulatórias.
 AZUL	Tem efeito relaxante e apaziguador, elimina a sensação de angústia e as perturbações nervosas. Tem efeito sedativo, antitéptico e é usado para aliviar a dor e mal estar de cortes e queimaduras, além do tratamento de doenças de garganta e olhos.
 ANIL	Promove a elevação da mente e está ligado a beleza e a arte. É usado como anestésico, analgésico e calmante em estados de grande ansiedade ou excitação. É eficaz no tratamento de inflamações, dores e em doenças pulmonares.
 VIOLETA	Tem efeito benéfico sobre os nervos e promove a sensação de liberdade. Combate as neuroses, doenças dermatológicas e desintoxica o organismo.

BENEFÍCIOS DA HIDROMASSAGEM

Ajuda a reduzir o stress

A hidroterapia é um dos principais métodos para aliviar as tensões e o stress do dia-a-dia. Um banho e uma hidromassagem relaxa os músculos, reduz a ansiedade e estimula a produção de endorfina, uma substância no organismo que promove uma sensação de relaxamento e prazer.

Melhora a qualidade do sono

A qualidade do sono é fundamental para o desempenho de suas atividades durante o dia. A insônia e outros distúrbios podem causar diversos problemas como depressão, lapso de memória e comprometimento do nível de atenção e concentração.

A hidromassagem, quando feita à noite, alivia a tensão e faz o corpo relaxar, condição ideal para um sono profundo e revigorante.

Minimiza as dores musculares e das articulações

Geralmente quem pratica esportes, regular ou esporadicamente, sente dores nos músculos, juntas e articulações.

A hidromassagem, antes ou depois do esporte, dilata os vasos e faz o sangue fluir melhor, dando uma sensação de bem estar. Ao final de um banho quente de hidromassagem, seus músculos estarão relaxados e suas articulações menos rígidas e doloridas.

Acalma as dores da artrite

Milhões de pessoas no mundo sofrem com dores causadas pela artrite.

Se usada regularmente, a hidromassagem ajuda a minimizar seus efeitos.

Seus potentes jatos exercitam e massagem as partes afetadas, desenvolvendo a força e a flexibilidade e protegendo as juntas contra danos mais sérios. Especialistas recomendam a hidromassagem antes de começar as atividades diárias.

Ajuda a reduzir peso e celulite

Comprovadamente o uso regular da hidroterapia diminui a incidência de celulite, pois relaxa os músculos, dilata os vasos sanguíneos e melhora a circulação, estimulando e tonificando o tecido celular. Estudos comprovam que o uso da hidromassagem diariamente, reduz inchaços e a retenção de líquidos, promovendo a perda de peso.

Ajuda a controlar a diabetes

Estudos realizados nos Estados Unidos mostram que pacientes com diabetes tipo 2, submetidos a hidroterapia 30 minutos por dia, seis dias por semana, tiveram o nível de açúcar no sangue reduzido em até 13%, podendo baixar a dose de insulina em 18%, em média, apenas 3 semanas após o início das pesquisas.

Ajuda no tratamento de problemas cardiovasculares

Segundo estudos, a hidroterapia simula exercícios tão benéficos e menos estressantes para o coração quanto os exercícios convencionais. A vantagem é que há uma redução da pressão sanguínea e um aumento do batimento cardíaco, diferente dos outros exercícios.

Mondialle

Mondialle Design Indústria de Banheiras e Louças LTDA.

Rua Vereador Sérgio Leopoldino Alves, 1110
Santa Bárbara d'Oeste / SP
CEP 13450-000

+55 (19) 3464-5555
mondialle@mondialle.com.br



www.mondialle.com.br



[/mondiallebanheiras](https://www.linkedin.com/company/mondiallebanheiras)



[/mondialle](https://www.facebook.com/mondialle)



[/mondiallebanheiras](https://www.instagram.com/mondiallebanheiras)

CONHEÇA MAIS SOBRE OUTROS PRODUTOS MONDIALLE

